

付属品

近年の諸般の事情により予告なく短期間で価格を改定する場合があります。

フレーム収納袋 (1号~5号用) ナイロン製

フレーム収納袋を利用して、かさばりがちなパイプを整理整頓しましょう。持ち運びにも便利です。



1号、2号は各2枚
3号、4号、5号は各3枚必要です。
1枚 ¥5,775
(税込標準価格)

フレーム結束バンド

フレームの一時的な収納に便利です。付けはしませんが簡単でゆるみません。



ポリプロピレン
1.7mm厚×25mm巾×85cm長
1本当り ¥1,071
(税込標準価格)

風対策品

テント使用に当ってより安全性を高めるため、ウエイト (おもり)、クイ、ロープなど風対策用品のご使用をおすすめします。



小クイ 大クイ 張網 大ハンマー ウエイト(おもり) 砂袋

品名	内容	標準価格
小クイ	鉄製 溶融亜鉛メッキ 直径9mm長さ30cm	¥ 357
大クイ	鉄製 溶融亜鉛メッキ 直径16mm長さ55cm	¥ 1,995
張網	ポリエステル製 直径8mm長さ3.5mランナー付き	¥ 1,218
大ハンマー	鉄製 (木製柄) 重さ1.3kg (3ポンド)	¥ 2,520
砂袋	エステル帆布製 PE製中袋ビニロンロープ付 (砂はご用意下さい)	¥ 4,620

小クイ 大クイの先端は四面火造りで硬くなっております。
ウエイト (おもり) については別途お問合せ下さい。

<使用例>



●小クイ

柱の皿の穴に打ち込みます。



●大クイ
●張網

柱と大クイに張網をセットしてランナーで長さを調整しながら張ります。



●砂袋

柱にロープを螺旋状に巻きつけながらやや吊るし気味にします。約20kgの砂が入ります。



●ウエイト(おもり)

柱にはめるように置くだけで使えます。

集会用テントは、仮設物ですので、突然の風や雨で飛ばされたり倒れたりする恐れがあります。ご使用に当っては、十分気を付けていただくとともに、より安全性を高めるためおもり、クイ、ロープ、など風対策用品のご利用をおすすめします。

価格は平成25年2月現在のものです。
諸材料の変動により予告なく価格改訂または仕様変更する場合があります。

NEW FRAME TENT

1号~特A直立開脚兼用型

直立開脚兼用型	1号 P.2	平テント P.3
	2号 P.2	カクスイテント P.3
	3号 P.2	グランドテント P.3
	4号 P.2	オプション P.3
	5号 P.2	カルパI P.4
	特A P.2	カルパIY型 P.4
	特B P.2	カルパII P.4
	特C P.2	カルパIY型 P.4
	片流テント P.2	キャメル P.5
	支柱伸縮式テント P.3	グリーン購入適合品	... P.6
			付属品 裏表紙



平成25年

NEW フレームテント

直立開脚兼用型(1号~特A)

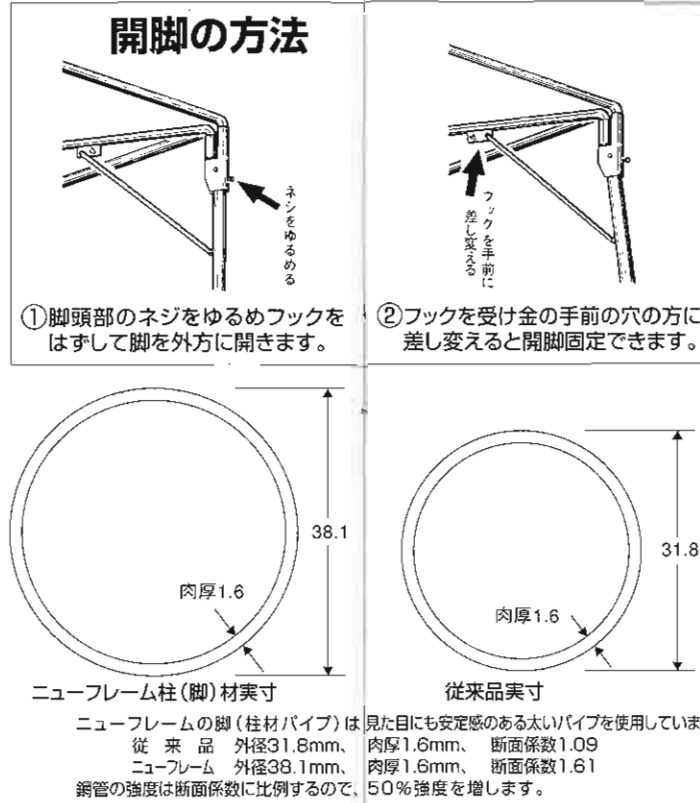

優れた機能... 構造各部の独創的な仕様により組立、解体が容易に速やかにできます。
優美なテント... テント用布、ユニチカサンフローラはポリエステル基布に塩化ビニール樹脂をコーティングし、さらにローラー仕上げにより優美な光沢と柔軟性を持った布地です。
腐蝕に強いフレーム... フレームは、スチールパイプに溶融亜鉛メッキをし、さらに透明被膜をコートしているため、耐蝕性に優れています。

●特B~片流5号は開脚操作は出来ません。

- 開脚すると耐風効果を上げられる構造
- 柱(脚)材には一回り太いパイプ(直径38.1mm)を使用(桁材、合掌材は直径31.8mm)



組立図解

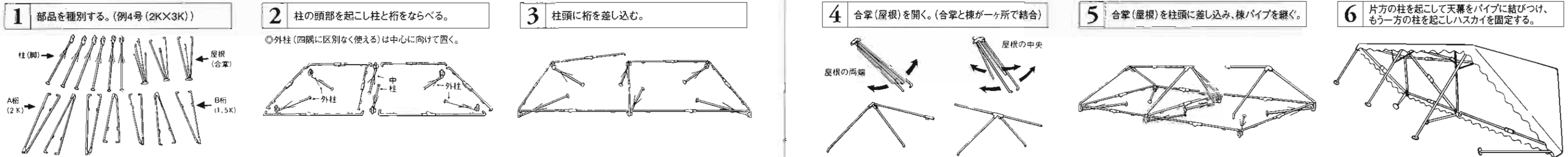

規格寸法表

種類	規格	側面A	正面B	棟高C	軒高D
1号	1間×1.5間	1.78m	2.68m	2.53m	2.00m
2号	1.5間×2間	2.68m	3.55m	2.80m	2.00m
3号	1.5間×2.5間	2.68m	4.40m	2.80m	2.00m
4号	2間×3間	3.55m	5.32m	3.05m	2.00m
5号	2間×4間	3.55m	7.06m	3.05m	2.00m
特A	2間×5間	3.55m	8.80m	3.05m	2.00m
特B	3間×4間	5.30m	7.06m	3.60m	2.00m
特C	3間×5間	5.30m	8.80m	3.60m	2.00m
片流					
2号	1.5間×2間	2.68m	3.55m	2.80m	2.00m
4号	2間×3間	3.55m	5.32m	3.00m	2.00m
5号	2間×4間	3.55m	7.06m	3.00m	2.00m

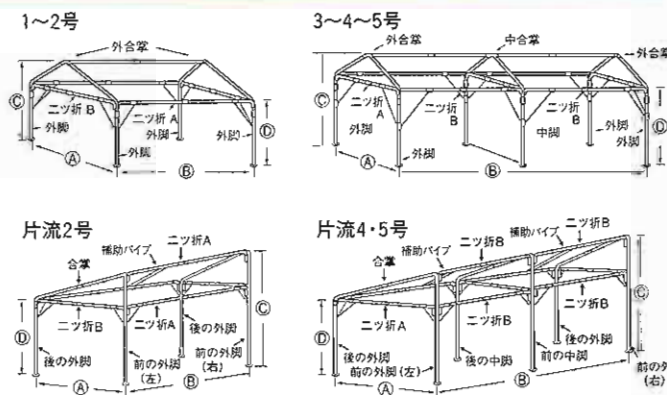

NEWフレームテント標準価格表

(税込標準価格) 近年の諸般の事情により予告なく短期間で価格を改定する場合があります。

種類	フレーム+テント		四方幕のみ		三方幕のみ		補助パイプ				
	白	カラー	白	カラー	白	カラー	白	カラー			
1号	¥91,245	¥93,975	45	¥57,330	¥65,310	9	¥41,265	¥46,620	6	¥6,195	3
2号	¥122,220	¥129,150	59	¥79,380	¥89,775	12	¥57,330	¥65,310	9	¥7,665	5
3号	¥172,095	¥181,755	84	¥89,565	¥101,840	14	¥62,265	¥70,980	10	¥15,435	9
4号	¥203,280	¥216,090	98	¥110,460	¥125,790	17	¥79,380	¥89,775	12	¥16,695	11
5号	¥233,835	¥251,055	108	¥131,880	¥149,625	21	¥89,565	¥101,840	14	¥16,695	11
特A	¥316,995	¥335,265	144	¥157,710	¥178,815	24	¥99,645	¥113,610	16	¥25,095	17
特B	¥386,295	¥405,195	154	¥157,710	¥178,815	24	¥110,775	¥126,105	17		
特C	¥466,200	¥490,980	188	¥180,075	¥204,645	28	¥121,380	¥138,075	19	¥37,800	24
片流2号	¥139,550	¥147,105	64	¥79,380	¥89,775	12	¥57,330	¥65,310	9		
片流4号	¥242,655	¥256,620	115	¥110,460	¥125,790	17	¥79,380	¥89,775	12		
片流5号	¥279,300	¥298,620	126	¥131,880	¥149,625	21	¥89,565	¥101,840	14		

※カラーはブルー・グリーン・オレンジ・イエローの価格です。

- ・柱材38.1φ×1.6t 桁材、合掌材31.8φ×1.6t
- ・補助パイプ材31.8φ×1.6t
- ・特B~片流5号は開脚操作は出来ません。
- ・1号~特Aで開脚しない商品もございます。
- ・特B、片流2~5号は補助パイプ付です。

ユニチカサンフローラ
レッドは別途価格にて対応出来ます。

近年の諸般の事情により予告なく短期間で価格を改定する場合があります。

支柱伸縮式テント

簡単なレバー操作で、支柱の長さを調節することができます。

素材 テント サンフローラ
フレーム 柱材 31.8φ×1.6t
桁材合掌材 27.2φ×1.6t
補助パイプ材 31.8φ×1.6t

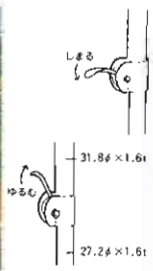

伸縮式テント標準価格表 (税込標準価格)

種類	白	カラー	重量(kg)	補助パイプ
1号	¥100,590	¥103,320	44	¥6,405
2号	¥131,880	¥138,810	58	¥7,875
3号	¥186,060	¥195,720	81	¥15,855
4号	¥217,980	¥230,790	95	¥17,115
5号	¥249,900	¥267,120	105	¥17,115

●スライド範囲は1.3m~2mまでです。
●規格寸法及びカラーの種類は、ニューフレームテントと同じです。
●伸縮式テントは脚部操作は出来ません。

平テント

設置、解体が簡単で多用途に使えます。

素材 テント サンフローラ
フレーム 柱材 38.1φ×1.6t
桁材合掌材 31.8φ×1.6t
補助パイプ材 31.8φ×1.6t
重量 39kg (透明幕除く)

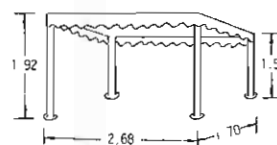

標準価格 ¥85,155 (税込標準価格)

透明幕は別売です。

カクスイテント

休憩所、バザー等の簡易店舗用として、また、プールサイドの日よけにも使えます。

素材 テント サンフローラ
フレーム 柱材 38.1φ×1.6t
桁材合掌材 31.8φ×1.6t
補助パイプ材 31.8φ×1.6t
重量 72kg

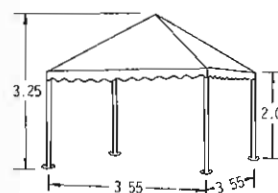

カラーの種類はニューフレームテントと同じです。

標準価格 ¥185,850 (税込標準価格)

グランドテント

運動競技会等の日よけに最適。左右両側はファスナー付ですので、横幕を巻上げることができます。また幕材の素材は軽く(2.5kg)とりつけ、とりはずしが、大変楽に出来ます。

素材 テント テトロンオックス
フレーム 柱材 38.1φ×1.6t
桁材合掌材 31.8φ×1.6t
補助パイプ材 31.8φ×1.6t
重量 37kg

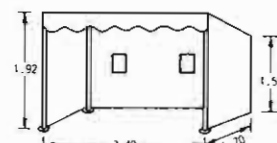

標準価格 ¥91,245 (税込標準価格)

OPTION

ご希望により、下記商品も出来ますのでお問合せ下さい。



90cm巾ストライプ 15色配色



4号(2間×3間)のテントに30cmの大きさの文字を10文字記入例(角ゴシック体)

各種書体をはじめ、校章、マーク、イラスト、黒色以外のカラーもできます。



2号透明四方幕

透明横幕
塩化ビニール厚さ0.4mm



2号四方幕 入口、窓ともご希望の位置に加工できます

横幕用入口・窓加工

入口 左右に止めひも付き
窓 写真はタテ42cm×ヨコ50cm
塩化ビニール厚さ0.4mm
内側フタ付

カルパ

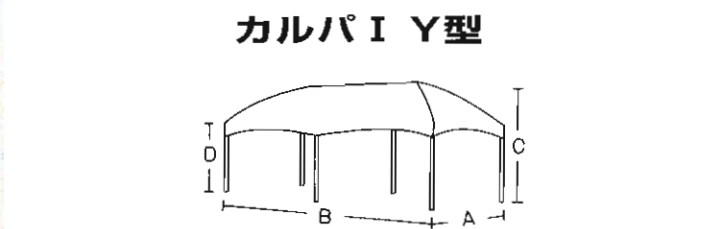
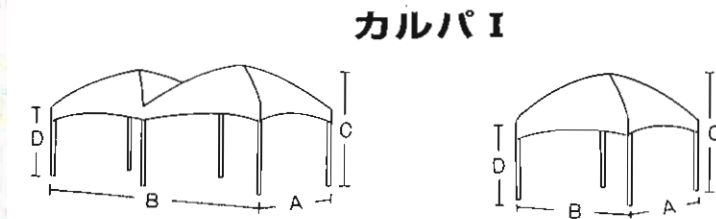
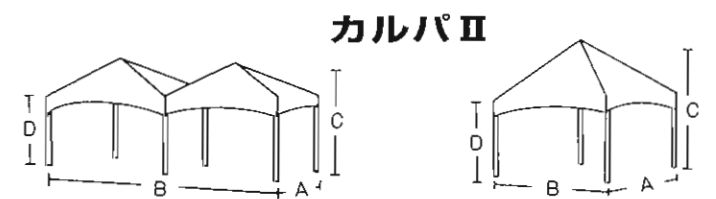

カルパII Y型

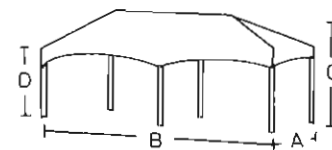

近年の諸般の事情により予告なく短期間で価格を改定する場合があります。

種類	規格	側面A	正面B	棟高C	軒高D	重量(kg)	標準価格
カルパI	1.5間×1.5間	2.68	2.68	2.68	2.00	52	¥169,785
	1.5間×3間	2.68	5.32	2.68	2.00	91	¥289,485
	2間×2間	3.55	3.55	3.10	2.00	62	¥182,805
	2間×4間	3.55	7.06	3.10	2.00	113	¥324,765
カルパI Y型	1.5間×3間	2.68	5.32	2.68	2.00	96	¥312,165
	2間×4間	3.55	7.06	3.10	2.00	119	¥352,905
カルパII	1.5間×1.5間	2.68	2.68	2.85	2.00	52	¥163,380
	1.5間×3間	2.68	5.32	2.85	2.00	96	¥275,625
	2間×4間	3.55	7.06	3.10	2.00	113	¥310,380
カルパII Y型	1.5間×3間	2.68	5.32	2.85	2.00	91	¥298,305
	2間×4間	3.55	7.06	3.10	2.00	119	¥338,415

パターン例



素材 テント サンフローラ
フレーム 柱材・桁材・棟材 31.8φ×1.6t
合掌材 27.2φ×1.6t

キャメル

近年の諸般の事情により予告なく短期間で価格を改定する場合があります。



2間×4間 ツートンタイプ

ツートンタイプ(カラー5色)
カラーパターン例



2間×2間 2間×4間

カラーバリエーション

ブルー	▲	2間×2間	2間×4間
グリーン	▲	¥229,110 (税込標準価格)	¥400,680 (税込標準価格)
オレンジ	▲		
イエロー	▲		
レッド	▲		
		2間×2間	2間×4間
		¥234,150 (税込標準価格)	¥408,975 (税込標準価格)



2間×4間 丹頂タイプ

丹頂タイプ (1配色)

2間×2間	テント 白×レッド 帽子 レッド ▲	¥242,760 (税込標準価格)
2間×4間	テント 白×レッド 帽子 レッド ▲	¥421,260 (税込標準価格)

組み立て順序

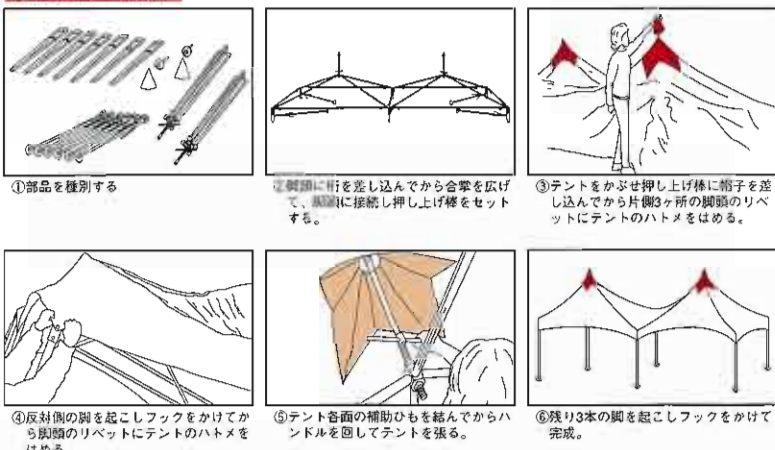

押し上げがスムーズ

テントの頂面は、ハンドルを回して押し上げます。ハンドルは力でもなく押し上げても大丈夫です。押し上げがスムーズです。

帽子は色とりどり

帽子は色とりどりで、色数が豊富です。また、取り外しは簡単で、押し上げ時に邪魔になりません。しかもスプリング内蔵で、押し上げがスムーズです。

テントの固定が簡単

テントの固定は脚のリベットにテントのハトメをはめるだけです。

安定性を増す

脚の脚（脚）を大きく（直径12cm）してフレームの安定性を増しました。

寸法図

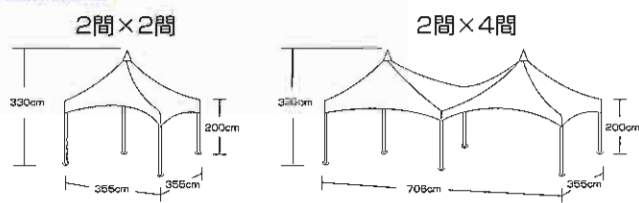

部材明細

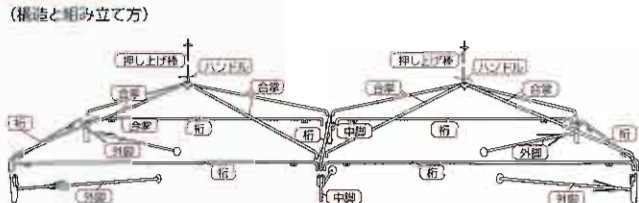

素材	テント	サンフローラ	
	フレーム	柱材・桁材・合掌材	31.8φ×1.6t
重量	2間×2間	68kg	
	2間×4間	120kg	

グリーン購入適合品

グリーン購入適合品について

平成15年に集会用テントがグリーン購入法に基づき国等の機関が特に調達を推進する環境物品等の種類である特定調達品目になりました。それに対応し、環境に配慮した素材を使ってグリーン購入に適合する商品を揃えました。



素材の説明

サンフローラRC: 使用済みペットボトルを回収再利用して作られた再生ポリエステルを繊維部分に100%使用した基布に塩化ビニール樹脂防水を施しさらにローラー仕上げをすることによって美しい光沢と柔軟性を有し、従来のサンフローラと変わらぬ性能をもった環境に優しい布地でカラーは白、グリーン、ブルーの3色です。この布を使用したテントはグリーン購入に適合します。

標準価格表 (税込標準価格) 近年の諸般の事情により予告なく短期間で価格を改定する場合があります。

種類	フレーム+テント		四方幕のみ		三方幕のみ		補助パイプ	
	サンフローラRC	重量(kg)	サンフローラRC	重量(kg)	サンフローラRC	重量(kg)		重量(kg)
1号	¥93,765	45	¥58,800	9	¥43,260	6	¥6,405	3
2号	¥125,685	59	¥81,900	12	¥58,800	9	¥7,875	5
3号	¥175,665	84	¥92,820	14	¥64,575	10	¥15,855	9
4号	¥208,110	98	¥113,925	17	¥81,900	12	¥17,115	11
5号	¥238,350	108	¥135,240	21	¥92,820	14	¥17,115	11
特A	¥324,555	144	¥161,805	24	¥104,790	16	¥25,620	17
特B	¥395,745	154	¥161,805	24	¥113,925	17		
特C	¥477,330	188	¥183,855	28	¥125,790	19	¥38,640	24
片流2号	¥142,275	64	¥81,900	12	¥58,800	9		
片流4号	¥246,225	115	¥113,925	17	¥81,900	12		
片流5号	¥283,500	126	¥135,240	21	¥92,820	14		
支柱伸縮1号	¥103,110	44	¥58,800	9	¥43,260	6	¥6,405	3
支柱伸縮2号	¥135,345	58	¥81,900	12	¥58,800	9	¥7,875	5
支柱伸縮3号	¥189,630	81	¥92,820	14	¥64,575	10	¥15,855	9
支柱伸縮4号	¥222,810	95	¥113,925	17	¥81,900	12	¥17,115	11
支柱伸縮5号	¥254,415	105	¥135,240	21	¥92,820	14	¥17,115	11

サンフローラRC のみ
ホワイト

特B、片流2~5号は補助パイプ付です。
支柱伸縮式の三方幕及び四方幕は軒高が2.0m用です。

グリーン購入とは、製品やサービスを購入する際に環境を考慮して、必要性をよく考え、環境への負荷ができるだけ少ないものを選んで購入することです。平成13年4月からグリーン購入法（国等による環境物品等の調達の推進等に関する法律）が施行されました。国等の機関にグリーン購入を義務づけるとともに、地方公共団体や事業者・国民にもグリーン購入に努めることを求めています。

集会用テントの判断の基準

- [判断の基準]
- 使用される繊維（天然繊維及び化学繊維）のうち、ポリエステル繊維を使用した製品については、再生PET樹脂（PETボトル又は繊維製品等を原材料として再生利用されるもの）から得られるポリエステルが、繊維部分の全体重量比で10%以上使用されていること。
- [配慮事項]
- 製品の梱包は、再生利用の容易さ及び廃棄時の負荷低減に配慮されていること。



2名で完成!
日本でただ1つの折りたたみ式!

ワンタッチ スーパーキング E-テント



組み立て方 (2×3間)

配置

3つのグループを配置するだけのカンタン作業

合掌を広げる

広げるだけで合掌が完成。

ジョイント

3つのパーツをおこし桁梁パイプを差し込みます。(※桁パイプは、差し込みを深くしているので天幕をかぶせれば抜けることはありません)

立てる

天幕をかぶせ、片足ずつ立てます。(※支柱を持たなくても大丈夫)



TSクリップ (R) (オプション)



※ワンタッチで固定できます。



天幕カラーバリエーション

白	青	オレンジ	緑	赤
---	---	------	---	---

- 環境に優しい幕体、素材にも取組んでおります。
- その他、色、柄の特別注文承ります。
- 印刷物のため実際の色とは多少異なります。

■ スーパーキングE-テントの6つの特長

1. この製品は「国内生産品」で、部品の供給やメンテナンスがスピーディーで安心。
2. グループ化の束を広げるだけで、カンタンにスピーディーに組み立てできます。
3. 溶融メッキと特殊塗装のダブルメッキコーティングで完全防錆。
4. グループ化のため、今までの部材、他商品の部材と混じることはありません。
5. 天幕はポリエステル100%で強度は抜群、表面特殊加工のオリジナル品。固定もTSクリップでカンタン (オプション)。
6. より安心の設営をバックアップするオプションも充実 (クイ、ハンマー、ウエイト、トイ、収納袋、ジョイント君 etc)。



KIKI 製品のパーツ接続部のボルト・ナットを外すだけで、カンタンに部品交換ができてユースできます。

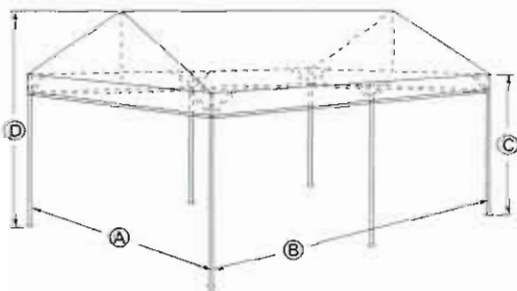

<寸法表>

No.	規格(間)	広さ		奥行き(A)		開口(B)		軒高(C)	棟高(D)	パイプ 外径m/m	パイプ 重量(kg)	パイプ 束数
		m	坪	m	間	m	間					
1号	1×1.5	4.72	1.5	1.77	1	2.67	1.5	2.0	2.56	31.8	30	2
2号	1.5×2	9.48	3	2.67	1.5	3.55	2	2.0	2.80	31.8	35	2
3号	2×3	18.8	6	3.55	2	5.31	3	2.0	3.07	31.8	60	3
4号	2×4	25.1	8	3.55	2	7.07	4	2.0	3.07	31.8	64	3

※表示寸法は外寸法です。

スーパーキングジャンボE-テント

5号	3×4	37.5	12	5.31	3	7.07	4	2.0	3.59	31.8	75	3
6号	3×5	47	15	5.31	3	8.85	5	2.0	3.59	31.8	100	4

※表示寸法は外寸法です。